

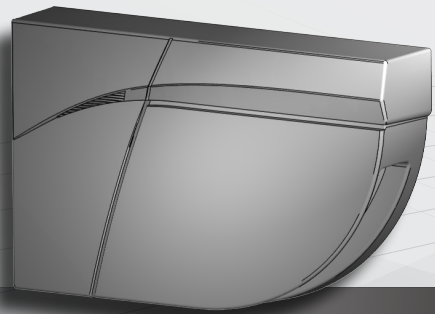

NL



Bekijk onze FLATSCAN SW tutorial online: bea-flatscan.com/tutorial



LZR[®]-FLATSCAN SW

BEVEILIGINGSSENSOR
VOOR AUTOMATISCHE DRAAIDEUREN

Gebruiksaanwijzing voor productversie SW 0203 en volgende
Zie productlabel voor serienummer



INSTALLATIETIPS

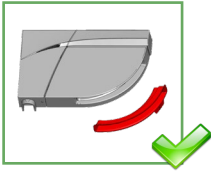

Verwijder de beschermingskap voor een teach-in of de ingebruikname van de sensor.

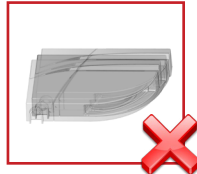

Vermijd trillingen.

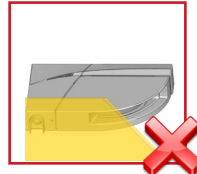

Bedek het laser venster niet.

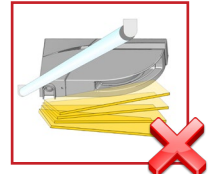

Vermijd installatie in de buurt van neonlampen en bewegende objecten.



Vermijd dat de sensor in contact komt met rook of nevel.

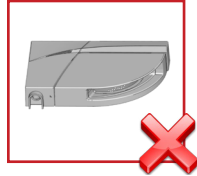

Vermijd condensatie.

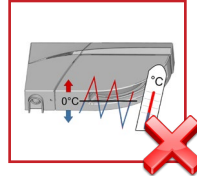

De sensor niet blootstellen aan extreme en plotse temperatuurwijzigingen.

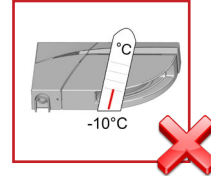

Laat de laser onder spanning bij gebruik in omstandigheden waar de temperatuur onder -10°C kan zakken.

ONDERHOUD

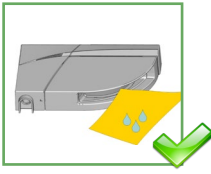

Maak het laservenster schoon met perslucht. Indien noodzakelijk, gebruik alleen een zacht, zuiver en vochtig microvezeldoekje.



Gebruik geen droog of vuil doekje of agressieve producten om het laservenster schoon te maken.

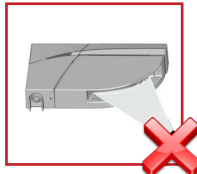

De sensor niet direct onderwerpen aan hogedrukreiniging.

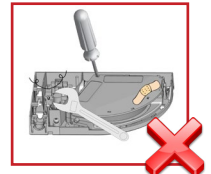

De garantie valt als de reparatie door niet gekwalificeerd personeel wordt uitgevoerd.

VEILIGHEIDSINSTRUCTIES

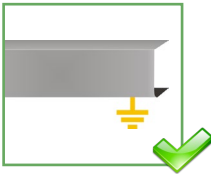

Controleer of de kap van de bedieningseenheid correct is bevestigd en of zij is geaard.



De installatie en de inbedrijfstelling van de sensor mogen uitsluitend door gekwalificeerd personeel worden uitgevoerd.



Controleer altijd de goede werking van de installatie alvorens het terrein te verlaten.

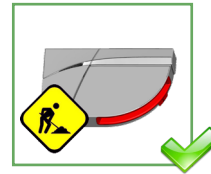

Verwijder de beveiligingskap niet indien er nog werk in de omgeving van de sensor moet worden uitgevoerd.



- Ander gebruik van het apparaat ligt buiten het toegestane doel en kan niet door de fabrikant worden gewaarborgd.
- De fabrikant van het deursysteem is verantwoordelijk voor de risico-evaluatie en de installatie van de sensor volgens de nationale en internationale voorschriften met betrekking tot de beveiliging van deuren.
- De fabrikant kan niet aansprakelijk worden gesteld voor foutieve installaties of onjuiste instellingen van de sensor.

BESCHRIJVING



De LZR®-FLATSCAN SW is een veiligheidssensor voor automatische draaideuren gebaseerd op laser technologie. De sensor beveiligd de bewegende deurvleugel alsook het draaigebied. Daarvoor moet een module in de bovenhoek op iedere kant van de deurvleugel worden geïnstalleerd.

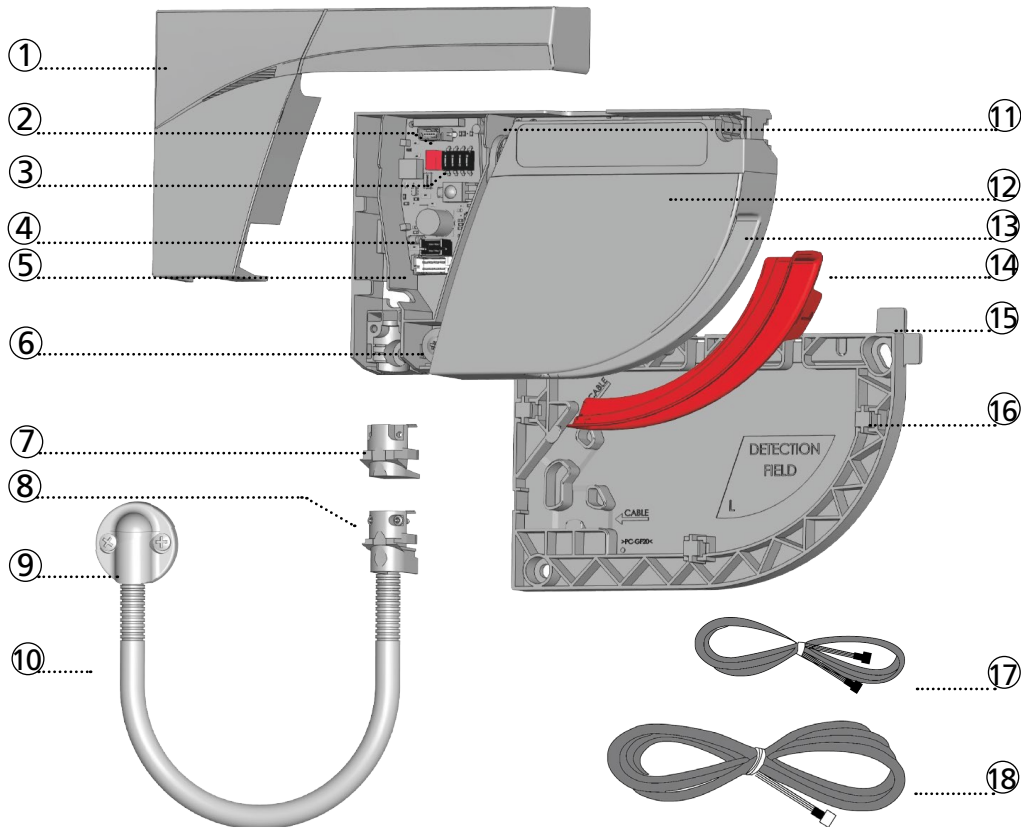

- | | | |
|---------------------------|-------------------------------------|------------------------|
| 1. kap | 8. kabelklem | 15. plaatsingshulpen |
| 2. drukknop | 9. kap en schroeven (flexibele kit) | 16. montagebasis |
| 3. DIP-switch | 10. flexibele buis | 17. master-slave kabel |
| 4. master-slave connector | 11. vergrendelschroef | 18. stroomkabel |
| 5. hoofdconnector | 12. laserhoofd | |
| 6. hoekafstelschroef | 13. laservenster | |
| 7. afsluitdop/stop | 14. beschermingskapvoorlaservenster | |

LED-SIGNAAL

- | | | |
|--------------|------------------------|---|
| Relais 1 | Relais 2 | De sensor is aan het berekenen
Verlaat het detectieveld en wacht |
| Led knippert | Led knippert
x maal | Led knippert
rood-groen |
| | Led knippert
traag | Led knippert
snel |
| | Led is uit | |

1 MONTAGE OP DE DEUR



Voor een optimale veiligheid, installeer 1 module op iedere deurvleugelkant en verbind ze met elkaar aan de hand van de master-slave kabel.

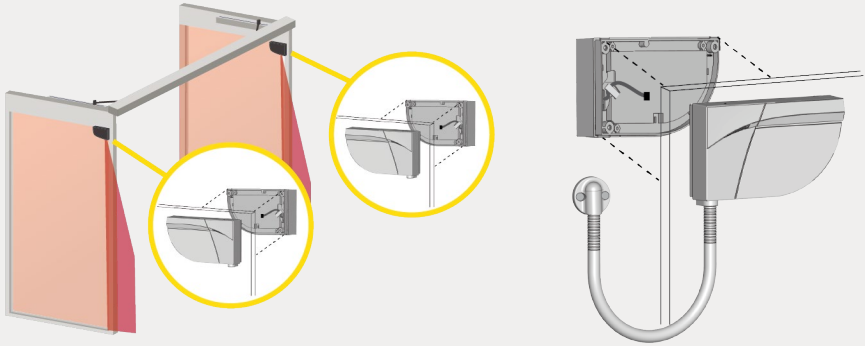

Houd een minimale afstand van 15 cm tussen de FLATSCAN en een radarsensor of gebruik de LZR®-FLATSCAN Protective Cover (beschermkap) om ongewenste reacties van de deur te voorkomen.

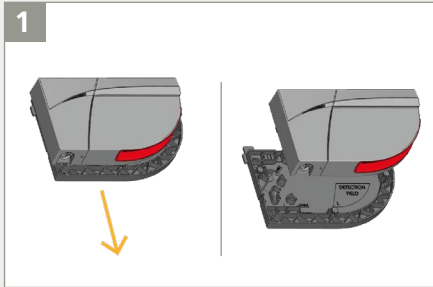

Schuif de basis van de FLATSCAN SW-module af.

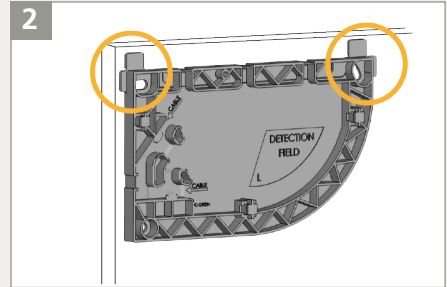

Plaats de basis op het deurframe. Dankzij de plaatsingshulpen kunt u de positie van basis correct uitlijnen.



Zorg er bij het monteren van de basis voor dat de sensor de deurbeweging niet hindert. Als de sensor niet correct geplaatst is, kan hij tijdens het openen van de deur verbrijzeld worden.

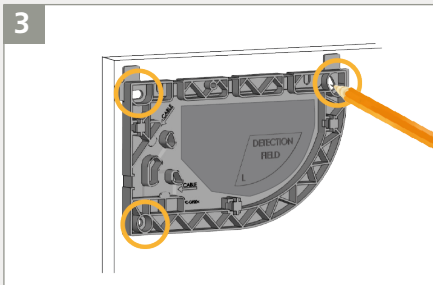

Markeer met een potlood de positie van de gaten die in het deurframe geboord moeten worden.

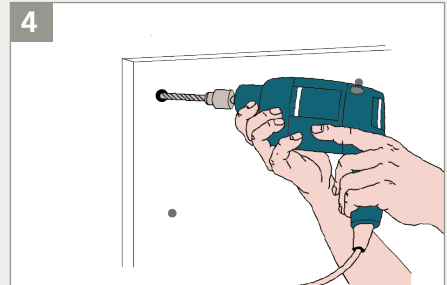

Verwijder de basis en boor de gaten voor waar gemarkeerd.

5

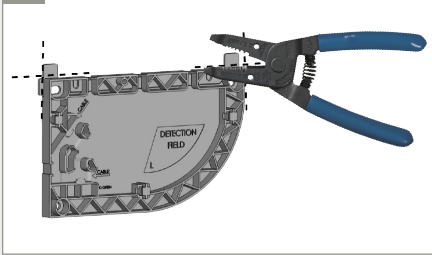

Verwijder met een draadschaar de plaatsingshulpen van de basis.

6

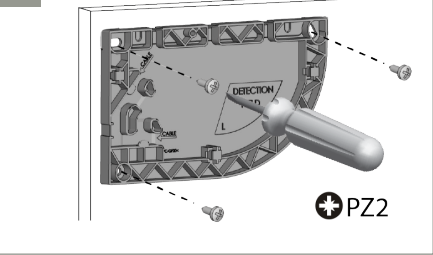

! Draai de 3 schroeven vast met een Pozidrive-schroevendraaier. De basis moet vast aangedraaid worden!



Als de FLATSCAN op een branddeur geïnstalleerd moet worden, gebruik het LZR®-FLATSCAN Fire Door Accessory (FDA).

7

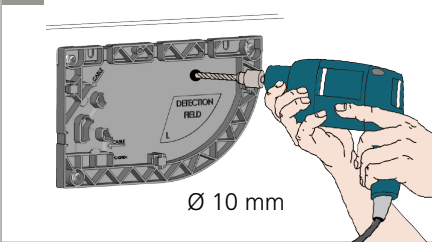

Boor door de twee bases en de deur met een 10 mm boor om de master-slave kabel door te halen. Schuur de randen glad met een schuurpapierkje.

8

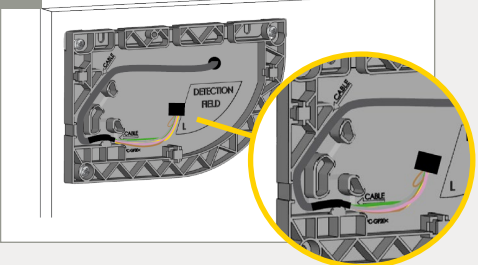

Haal de master-slave kabel door het gat. Plaats de kabel in de inkeping van de basis en controleer of hij goed vast zit.

9

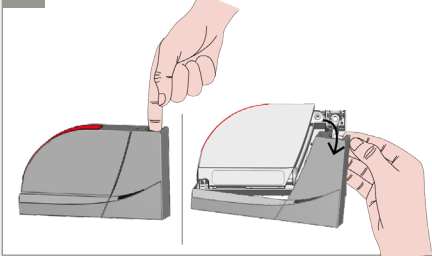

Pak de sensor en verwijder de afdekking: Steek uw vinger in het gat en trek het in een keer stevig naar u toe.

10

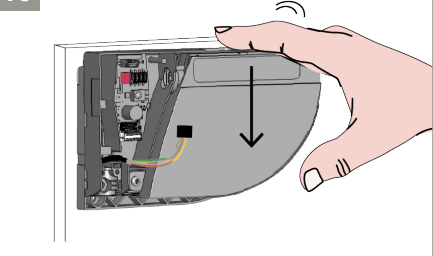

Haal de kabel door het gat aan de achterkant van de sensor en bevestig de sensor op de basis door deze naar onder te schuiven.

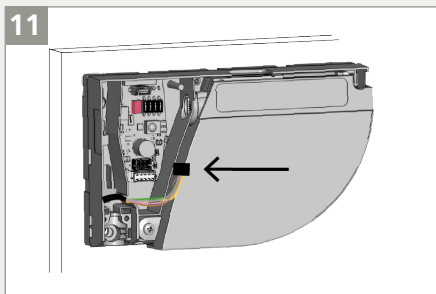

Haal op de deur de kabel door het gat aan de achterkant van de sensor en sluit hem aan op de zwarte aansluiting.

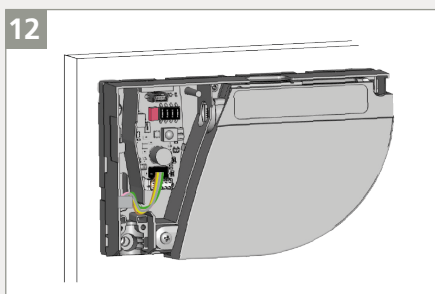

Haal alle draden door de inkeping om te voorkomen dat u ze verbrijzelt met de afdekking.

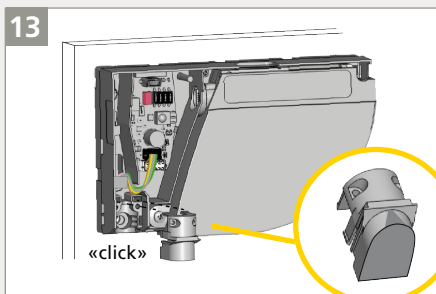

Dicht de sensor die niet op de deuraandrijving aangesloten wordt af met de stop.

 Sensor aangesloten op een andere module = SLAVE

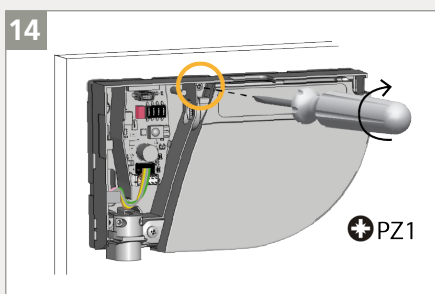

 Draai de vergrendelschroef stevig aan.

2 AANSLUITING OP DEURBEDIENING

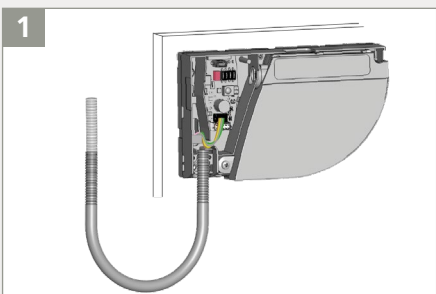

Bepaal hoe lang de flexibele buis moet zijn om de deuraandrijving te kunnen bereiken.

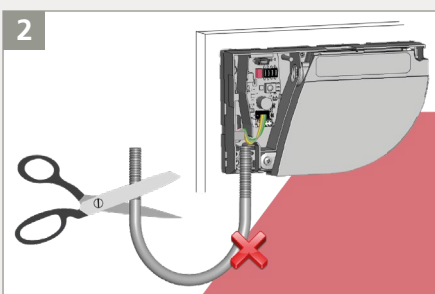

Snij het teveel aan buis af om ongewenste detecties door de flexibele buis te voorkomen.

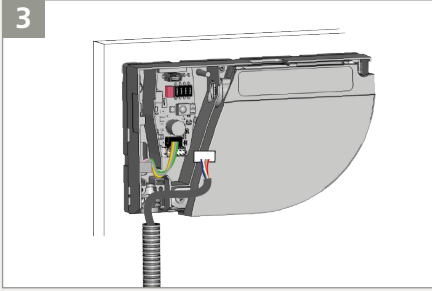

Haal de voedingskabel door de flexibele buis. Sluit de witte plug op de witte aansluiting aan.

Sensor aangesloten op de deuraandrijving = MASTER

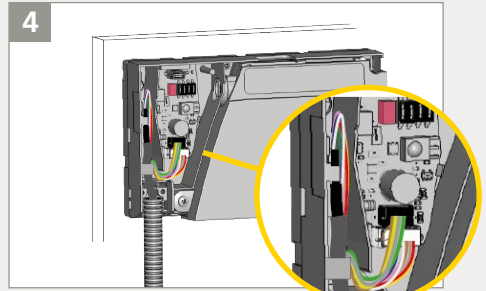

Maak een lus met de draden van de voedingskabel en haal ze als aangegeven door de inkeping. Gebruik het andere deel van de kabel om de draden te blokkeren.

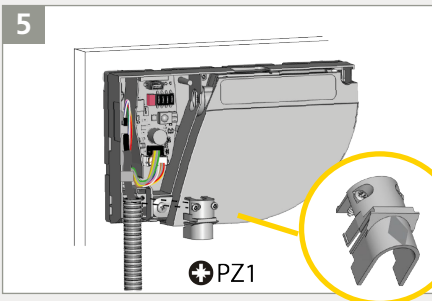

Bevestig de flexibele buis met de klem op de sensor. Draai de 2 schroeven stevig aan om te voorkomen dat de kabel eruit getrokken wordt.

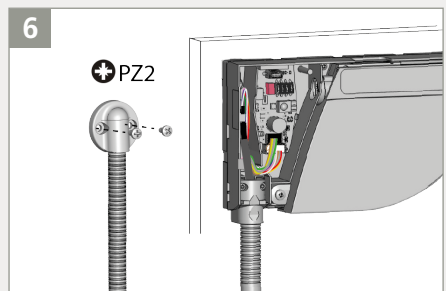

Bevestig de andere zijde van de flexibele buis met de kap en trek de rest van de voedingskabel richting de deurbediening.

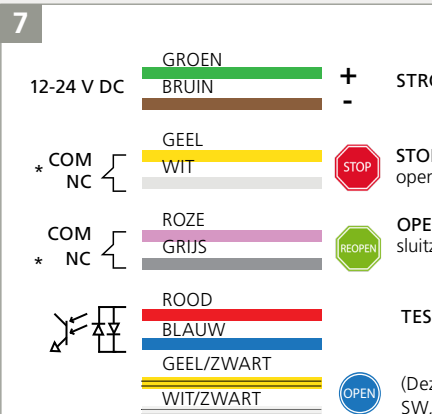

12-24 V DC	GROEN BRUIN	+ -	STROOMVOORZIENING
* COM NC	GEEL WIT		STOP-IMPULS openingszijde van de deur
COM * NC	ROZE GRIJS		OPENINGS-IMPULS sluitzijde van de deur
	ROOD BLAUW GEEL/ZWART WIT/ZWART		TEST (Deze strengen worden niet gebruikt voor de Flatscan SW, maar sluit ze aan voor een mogelijke upgrade naar de Flatscan 3D SW.)

* Uitgangstoestand bij operationele sensor

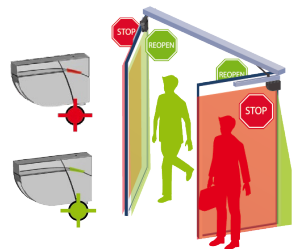

Snij de voedingskabel op de juiste lengte af. Leg de 8 draden bloot en sluit ze aan conform het bedragsdiagram in de gebruiksaanwijzing. Let hierbij op polariteit.

Voor conformiteit met EN 16005 en DIN 18650 is aansluiting aan de testuitgang van de deurbediening verplicht.

3 INSTELLING VAN DIP-SCHAKELAAR 1

Controleer of de instelling van DIP-schakelaar 1 juist is op alle modules conform de deurzijde.

ON



RELAIS 1: STOP-impuls op de openingszijde van de deur

OFF



RELAIS 2: OPENINGS-impuls op de sluitzijde van de deur

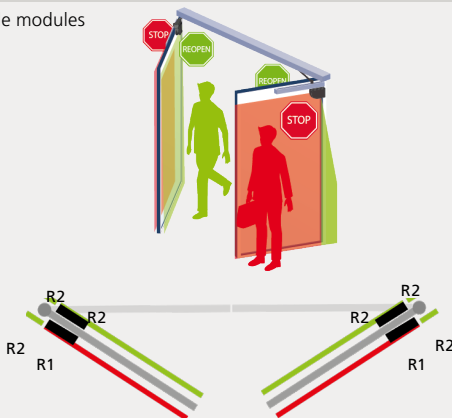

ORANJE



ROEN



OFF

Na het wijzigen van de positie van de DIP-schakelaar, knippert het Led-lampje oranje. Bevestig de DIP-switch instellingen door een lange druk (>3 sec) op de knop. Een reeks van groene knipperlichten (x) duidt het aantal aanwezige modules aan.

> 3 sec.

4 TEACH-IN



Voordat u een teach-in sessie start, zorg ervoor dat:

- **glazen oppervlakken in de buurt van de deur bedekt zijn**
- de deurbediening volledig is ingesteld
- de deur gesloten is (gebruik de servicemodus indien nodig, zie pagina 9).
- de deurbediening aan beide relais aangesloten is en op deze reageert
- de master-slave kabel tussen de modules worden aangesloten.
- het detectieveld vrij is van sneeuwophopingen, heftige regen, sneeuwval, mist of andere bewegende elementen.
- de beschermingskap wordt verwijderd.

1. Om een teach-in sessie te starten, drukt u kort op de drukknop van de mastermodule. Het LED-lampje knippert snel rood-groen. Als u een FLATSCAN SW op een dubbele draaideur installeert, herhaalt u dit op de tweede mastermodule.
2. Wacht tot beide sensoren groen knipperen. Ga voor de deur staan en strek uw arm voor u uit. Beweeg hem op de sluitkant omhoog en omlaag om de limiet van de detectiezones te bepalen. Het LED-lampje knippert rood tijdens het berekenen van de breedte van de deurvleugels.
3. Als de sensor weer groen knippert, activeert u de deuropening, zodat de sensor zijn omgeving kan inleren. Zorg dat u buiten het detectieveld staat. Tijdens het sluiten van de deur knippert de sensor rood.
4. Als de deur weer volledig gesloten is en het LED-lampje uit is, is de teach-in voltooid.

*Een teach-in op de master stelt zowel de master als de slave in. Een teach-in op de slave stelt alleen de slave-module in. In het geval dat de master en de slave niet precies tegenover elkaar zijn gemonteerd, start eerst een teach-in op de master en daarna op de slave.

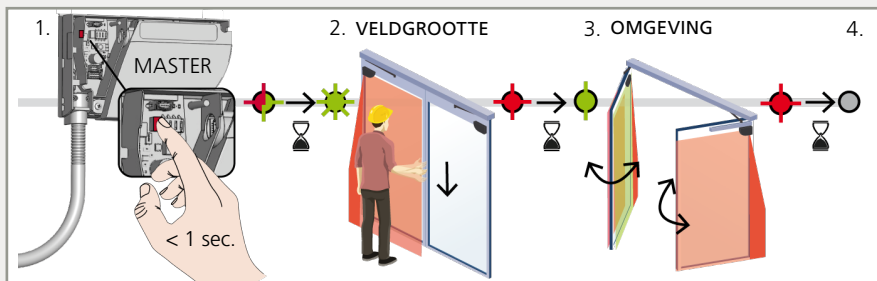

5 TEST EN INSTELLINGEN



Controleer de juiste positie van de beveiligingsgordijnen door een object in het detectieveld te plaatsen.

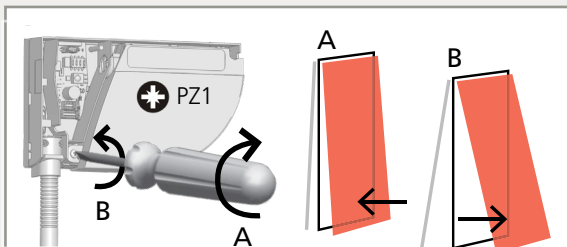

Pas indien nodig de hellingshoek van de sensor aan door de hoekafstelschroef aan te draaien (van 2° tot 10°).

 Start na het wijzigen van de hoek altijd een nieuwe teach-in sessie en test de juiste positie van de detectievelden.

6 AFWERKING

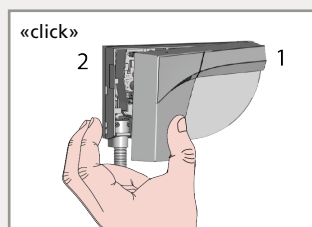

Plaats de afdekking op de sensor.
Aarzel niet om te duwen.

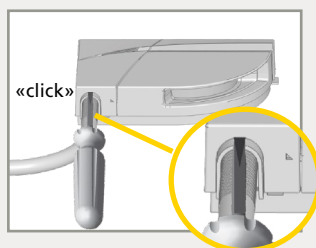

Om de sensor weer te openen, plaatst u een schroevendraaier in de inkeping aan de onderkant van de sensor en trekt u hem naar boven.

Bekijk onze FLATSCAN SW tutorial online: bea-flatscan.com/tutorial



SERVICEMODUS

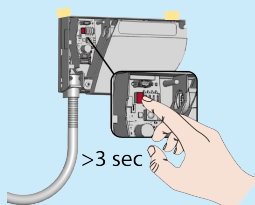

De servicemodus deactiveert de beveiligingsdetectie gedurende 15 minuten en kan noodzakelijk zijn tijdens een installatie, een mechanische teach-in van de deur of onderhoudswerken.

Om de servicemodus te starten, druk min. 3 seconden op de drukknop. Tijdens de servicemodus is de Led uit.

Om de servicemodus weer te verlaten, druk nogmaals gedurende min. 3 seconden op de drukknop.

De servicemodus wordt automatisch gedeactiveerd als een teach-in wordt gestart.



DIP-SWITCH INSTELLINGEN (OPTIONEEL)

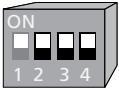

Om deze parameters met de afstandsbediening aan te passen, zet u de overeenkomstige DIP-switch op ON.

	ON	OFF	
DIP 2 OMGEVING	standaard	kritiek*	Kies KRITIEK wanneer externe storingen ongewenste detecties kunnen veroorzaken (min. objectgrootte, immuñteit en onbedekte zone worden verhoogd).
DIP 3 ACHTERGROND	on	off	Kies OFF wanneer er geen achtergrond is (glazen vloer, voetgangersbrug...).
DIP 4 DRAAIGEBIED	on	off	Kies OFF wanneer het draaigebied niet beveiligd moet worden en objecten ongewenste detecties kunnen veroorzaken.

* Maak een risicoanalyse om te controleren of de omgeving een extra mechanische bescherming in het draaigebied vereist.



Na het wijzigen van de positie van de DIP-schakelaar, knippert het Led-lampje oranje. Bevestig de DIP-switch instellingen door een lange druk (>3 sec) op de knop. Een reeks van groene knipperlichten (x) duidt het aantal aanwezige modules aan.

INSTELLINGEN VIA AFSTANDSBEDIENING (OPTIONEEL)



AFMETINGEN
BEVEILIGING VAN DE
DEURVLEUGEL

CE	↔	0 0 0	0 0 1	-	4 0 0	cm
		geen veld	001	-	400	
DE	↕	0 0 0	0 0 1	-	4 0 0	cm
		geen veld	001	-	400	

Een nieuwe teach-in overschrijft deze waarden automatisch.



AFMETINGEN
BEVEILIGING VAN HET
DRAAIGEBIED

Om deze parameter via afstandsbediening in te stellen, moet DIP-switch 4 op ON staan.

AE	↔	0 0 0	0 0 1	-	1 0 0	cm
		geen veld	001	-	100*	040
BE	↕	0 0 0	0 0 1	-	4 0 0	cm
		geen veld	001	-	400	

*De reële afmetingen hangen af van de montagehoogte (100 cm at 4 m).

Een nieuwe teach-in overschrijft deze waarden automatisch.

UITGANGSINSTELLING

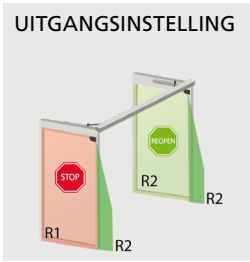

	1	2	3	4		NO	NC
R1	NO	NC	NC	NO	GEEN STROOM		
R2	NC	NO	NC	NO	GEEN DETECTIE		
					DETECTIE		

NO = normally open
NC = normally closed

IMMUNITEITSFILTER

Om deze parameter via afstandsbediening in te stellen, moet DIP-switch 2 op ON staan.

	1	2	3	4	5	6	7	8	9
	laag	>	>	>	>	>	>	>	hoog

Verhogen om externe storingen te filteren.

NB: de reactietijd stijgt aanzienlijk tussen 5 en 9.

ONBEDEKTE ZONE



Om deze parameter via afstandsbediening in te stellen, moet DIP-switch 2 op ON staan.

F2	1	2	3	4	5	6	7	8	9	
	2	4	6	8	10	12	14	16	18	cm*

Verhogen in geval van sneeuw, bladeren, etc

* gemeten in specifieke omstandigheden en afhankelijk van de toepassing en de montage.

ANTIMASKING & ACHTERGROND

Om deze parameter via afstandsbediening in te stellen, moet DIP-switch 3 op ON staan.

	0	1	2	3	
ANTIMASKING	OFF	OFF	ON	ON	
ACHTERGROND	OFF	ON	OFF	ON	

Antimasking: beveiligingsfunctie die een ongewenst object dichtbij het laservenster detecteert dat het gezichtsveld maskeert.

Achtergrond: referentiepunt in het detectieveld van de sensor.

Als er geen achtergrond is, schakel naar OFF.

ALGEMEEN

	0	8	9
	teach-in	volledige reset	gedeeltelijke reset
	Zie pagina 8	Fabrieksreset van alle waarden	Fabrieksreset van alle waarden behalve veldafmetingen en uitgangstellingen

FABRIEKINSTELLINGEN

GEBUIK VAN DE AFSTANDSBEDIENING



Na de ontgrendeling knippert de rode LED en is de sensor toegankelijk.



Knippert de rode LED snel na de ontgrendeling van de sensor, voor dan een toegangscode in.



Na het einde van een sessie de sensor vergrendelen.



Het wordt aanbevolen om voor elke module een verschillende toegangscode te gebruiken om te vermijden dat de configuraties tegelijkertijd op beide modules veranderd worden.

EEN TOEGANGSCODE OPSLAAN

Een toegangscode wordt aangeraden indien de sensoren in elkaars nabijheid zijn gemonteerd.



EEN TOEGANGSCODE WISSEN



Geef de bestaande code in

EEN OF MEERDERE PARAMETERS INSTELLEN

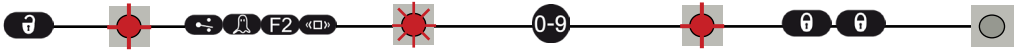

EEN WAARDE CONTROLEREN



x = aantal knippelingen = waarde van de parameter



DE FABRIEKSWAARDEN HERSTELLEN



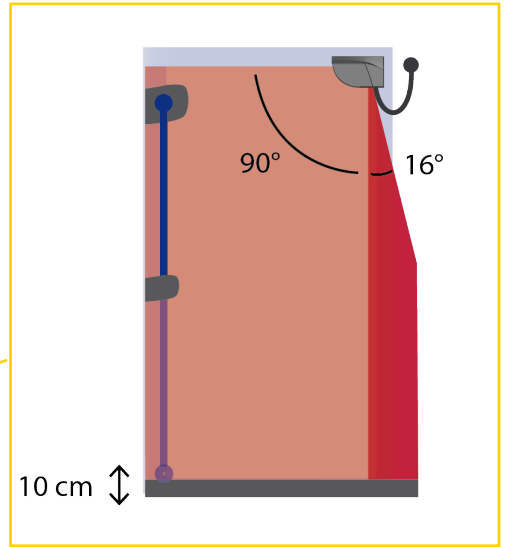
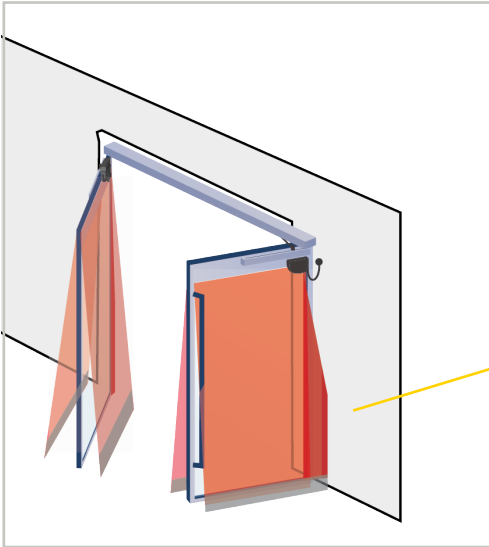

- BEVEILIGING VAN DE DEURVLEUGEL
- BEVEILIGING VAN HET DRAAIGEBIED
- ONBEDEKTE ZONE
Instelbaar met afstandbediening
Fabriekswaarde: 10 cm

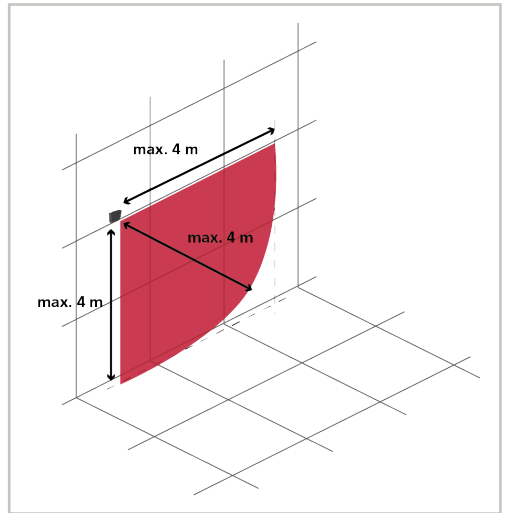
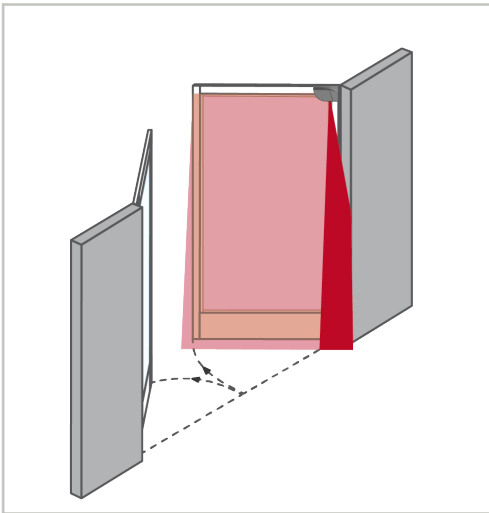

Controleer de detectievelden met behulp van onze online sizer tool:
<https://eu.beasensors.com/sizer/flatscan/>











STORINGEN



In het geval van ongewenste reacties van de deur, controleer eerst of het probleem door de sensor, de deurbediening of een radarsensor wordt veroorzaakt. Activeer hiervoor de servicemodus (geen beveiliging) en start een deurcyclus. Als de deurcyclus succesvol is, controleer de sensor. Zo niet, controleer dan de deurbediening, de bedrading of de radarsensor.

Houd een minimale afstand van 15 cm tussen de FLATSCAN en een radarsensor of gebruik de LZR®-FLATSCAN Protective Cover (beschermkap) om ongewenste reacties van de deur te voorkomen.

	De rode of groene led brandt sporadisch of voortdurend en de deur reageert niet als verwacht.	Foute teach-in.	Start een nieuwe teach-in (gesloten deur).
		Ongewenste detecties (wegens omgeving of externe invloeden).	1 Zorg ervoor dat de flexibele buis geen detecties veroorzaakt.
			2 Controleer of het laservenster vuil is en maak het indien nodig schoon met perslucht. Indien noodzakelijk, gebruik een zacht, zuiver en vochtig microvezeldoekje (opgelet: het reliëf van het laservenster is gevoelig voor krassen).
			3 Start een nieuwe teach-in (gesloten deur).
4 Schakel DIP 2 naar off (kritieke omgeving).			
	De sensor reageert niet direct na het inschakelen.	Omgekeerde stroomtoevoer.	Controleer de bedrading (groen +, bruin -).
		Gebrekkige kabel.	Vervang de kabel.
		Gebrekkige sensor.	Vervang de sensor.
De sensor reageert niet nadat stroomtoevoer ingeschakeld is.	Foute test.	Controleer de spanning tussen rood en blauw.	
	De servicemodus is geactiveerd.	Druk op de drukknop gedurende minimaal 3 seconden om de servicemodus te verlaten.	
	Het is niet mogelijk om een parameter via de afstandsbediening in te stellen.	Foute DIP-switch positie.	Zet de nodige DIP-switches op ON.
	De afstandsbediening reageert niet.	De sensor wordt door een toegangscode beveiligd.	Voer de juiste toegangscode in. Schakel de voeding uit en opnieuw aan indien u deze code niet kent (toegang zonder code gedurende 1 minuut).

	De oranje led blijft aan.	De sensor ondervindt een geheugenprobleem.		Zend de sensor terug naar de fabrikant voor een technische check-up.
	De oranje led knippert snel.	De sensor wacht op een bevestiging na een DIP-switch instelling.		Bevestig de DIP-switch instelling: druk lang op de drukknop.
	De oranje led knippert 1 x om de 3 seconden.	De sensor meldt een intern probleem.		Schakel de voeding uit en vervolgens opnieuw aan. Indien de oranje led opnieuw knippert, vervang de sensor.
	De oranje led knippert 2 x om de 3 seconden.	De stroomvoorziening is te laag of te hoog.	1	Controleer de voeding (spanning, capaciteit).
		De interne temperatuur is te hoog.	2	Verkort of vervang de kabel.
	De oranje led knippert 3 x om de 3 seconden.	Communicatiefout tussen modules.	1	Controleer de bedrading tussen master en slave modules.
			2	Controleer de bedrading tussen interfacekaart en laserhoofd.
			3	Druk lang (>3 sec) op de rode knop na losmaken van de MASTER-SLAVE kabel.
	De oranje led knippert 4 x om de 3 seconden.	De sensor ziet zijn achtergrond niet.		Schakel DIP 3 naar off (deactiveer achtergrond).
		Een object dichtbij de sensor maskeert een deel van het detectieveld.	1	Zorg ervoor dat het laservenster niet bekrast is. Indien ja, vervang de sensor.
			2	Verwijder alle maskerende elementen (insecten, spinnenweb, flexibele buis, beschermingskap).
			3	Controleer of het laservenster vuil is en maak het indien nodig schoon met perslucht. Indien noodzakelijk, gebruik een zacht, zuiver en vochtig microvezeldoekje (opgelet: het reliëf van het laservenster is gevoelig voor krassen).
	De oranje led knippert 5 x om de 3 seconden.	Foute teach-in	1	Controleer of alle teach-in voorwaarden worden vervuld (zie p. 8) en start een nieuwe teach-in (gesloten deur).
			2	Pas de instelhoek van het lasergordijn aan en start een nieuwe teach-in (gesloten deur).
			3	Stel de veldafmetingen via de afstandsbediening in. Druk op  en activeer een deuropening (stap 3 van de teach-in).
		Voortdurend foute meting van deur positie.	1	Start een nieuwe teach-in (gesloten deur).
			2	Indien de oranje led opnieuw knippert, neem contact op met BEA.
	De oranje led knippert 6 x om de 3 seconden.	Sporadisch foute meting van de deur positie.	1	Verlaat het detectieveld en wacht tot de deur sluit.
			2	Indien de deur niet sluit, verbreek de voeding en herstel ze zodra de deur volledig gesloten is.
			3	Start een nieuwe teach-in (gesloten deur).

TECHNISCHE SPECIFICATIES

Technologie	LASER-scanner, lichtlooptijdmeting
Detectiewijze	Aanwezigheid
Max. reikwijdte	4 m (diag) met 2% reflectievermogen (ex.: naar l = 1,5 m -> max. H= 3,7 m)
Openingshoek	Beveiliging van de deurvlugel: 90° / Beveiliging van het draaigebied: 16°
Hoekresolutie	Beveiliging van de deurvlugel: 1,3° / Beveiliging van het draaigebied: 0,2°
Typische grootte van gedetecteerd object	
Beveiliging van de deurvlugel	10 cm @ 4 m (ten opzichte van de afstand van het object)
Beveiliging van het draaigebied	2 cm @ 4 m (ten opzichte van de afstand van het object)
Testbody	700 mm x 300 mm x 200 mm (testbody CA volgens EN 16005 en DIN 18650)
Emissiekenmerken	Infrarood LASER: golflengte 905 nm; max. impulsuitgangsvermogen 25 W; Class 1
Voedingsspanning	12-24V DC +/- 15%
	De apparatuur moet worden gevoed door een goedgekeurde klasse II SELV-beperkte stroombron. Deze eis bestaat uit de noodzaak van dubbele isolatie tussen de primaire spanningen en de voeding van de apparatuur.
Verbruik	≤ 2W
Reactietijd	Bescherming van de deurvlugel: max 50 ms / Beveiliging van het draaigebied: max. 90 ms
Uitgang	2 NO of NC uitgangen (galvaniseerde isolatie - polariteitvrij)
Max. commutatiespanning	42 V AC/DC
Max. schakelstroom	100 mA
Led-signalen	1 tweekleurige led: detectiestatus/uitgangstatus
Afmetingen	142 mm (B) x 85 mm (H) x 33 mm (D) (montagebasis+ 7 mm)
Materiaal	PC/ASA - zwart - aluminium - wit
Hoekinstelling	+2° tot + 10° (zonder de montagebasis)
Beschermingsgraad	IP54
Temperatuurbereik	-30°C tot +60°C onder spanning
Vochtigheid	0-95 % zonder condensatie
Trillingen	< 2 G
Min. snelheid van deurvlugel	2°/sec.
Conformiteit	EN 12978; EN ISO 13849-1 Pl "d"/ CAT2; IEC 60825-1; EN 62061 SIL 2; DIN 18650-1 (testbody CA); EN 16005 (testbody CA)

Onder voorbehoud van wijzigingen.
Gemeten onder bepaalde voorwaarden.



BEA SA | LIEGE Science Park | ALLÉE DES NOISETIERS 5 - 4031 ANGLEUR [BELGIUM] | T +32 4 361 65 65 | F +32 4 361 28 58 | INFO@BEA.BE | WWW.BEASENSORS.COM



Hierbij verklaart BEA dat de LZR®-FLATSCAN SW in overeenstemming is met de richtlijnen 2014/30/UE (EMC Directive), 2006/42/CE (Machinery Directive), 2011/65/UE (RoHS Directive).

Keuringsinstantie voor EC inspectie: 0044 - TÜV NORD CERT GmbH, Langemarckstr. 20, D-45141 Essen

Nummer van het EG-typegoedkeuringscertificaat: 44 205 13 089619

Angleur, August 2017 Pierre Gardier, Bevoegd vertegenwoordiger en verantwoordelijke voor de technische documentatie

De volledige conformiteitsverklaring is beschikbaar op onze website.



Dit product moet gescheiden van huishoudelijk afval worden afgevoerd